

I. 5mmの見返して二つ折りミシンをしながら前面布に縫い付ける

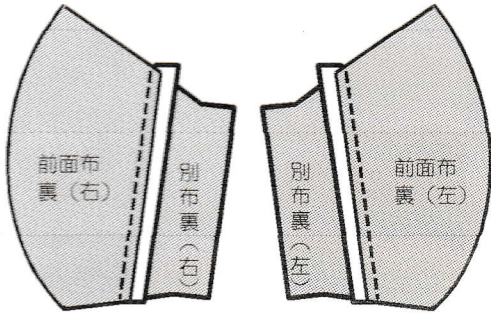

II. 縫い目を覆い隠すようにレースを上から縫う

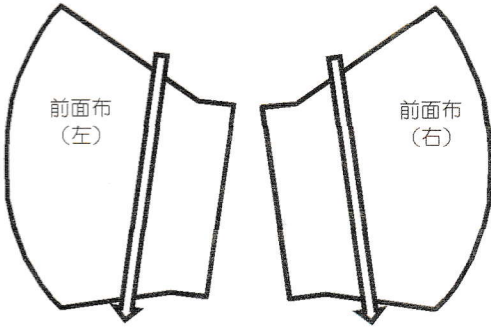

III. 前面布を重ねて点線部分で縫い合わせる
※ガーゼ布も同様に縫い合わせる。

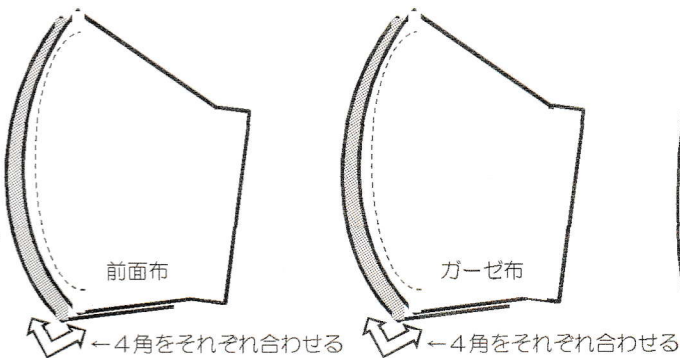

IV. 表布とガーゼ布をそれぞれ開いて中表で重ね合わせ、5mmの縫いしろで上下を縫う

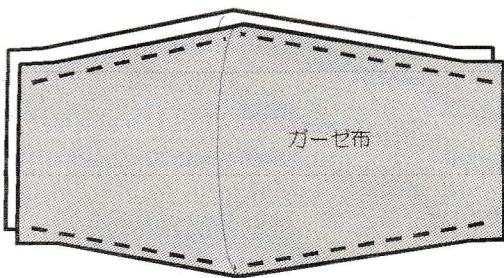

V. 表に返し、上下に押さえて縫う

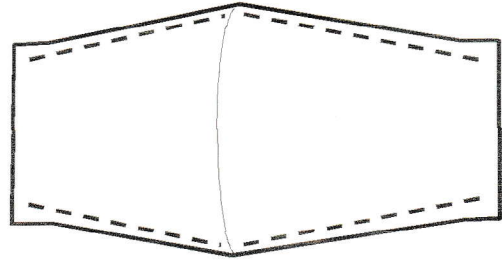

VI. 両端を1cmで折り返し、点線の部分を縫い留めてゴムを通す部分を作る

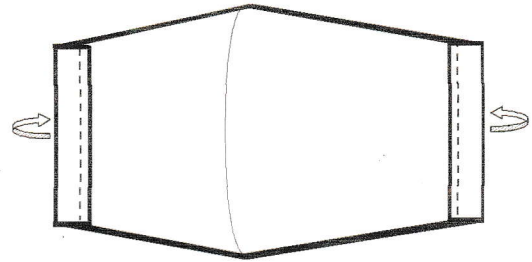

VII. ゴムを通し、顔の大きさに合わせゴムを調節する

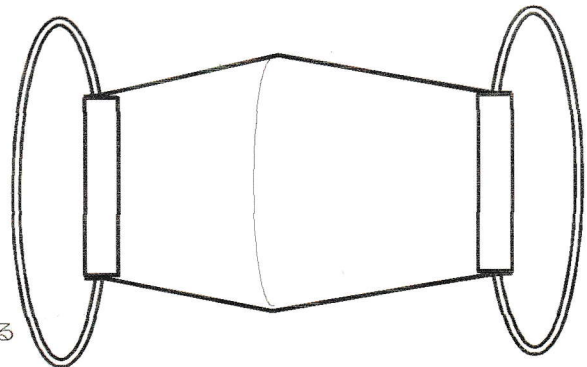

ご用意頂くもの (お好みの柄で)
 表 布 (左右各1枚) ... 11cm × 12cm
 ガーゼ布 (左右各1枚) ... 7cm × 11cm
 耳ゴム (左右各1本) ... 25cm